

Programmieranleitung

Das Schloss muss vor der Montage programmiert werden!
Die Programmierung kann, wie in der Folge beschrieben, jederzeit geändert werden.

Programmierkarte anlegen

Die Programmierkarte (1) des Schlosses für 3 Sekunden gedrückt halten, bis ein langer Signalton und unmittelbar danach für ca. 7 Sekunden ein Ticken ertönt. Während des Tickens die Programmierkarte (8) an das Kennfeld (3) halten, bis ein Bestätigungssignal ertönt. Die Programmierkarte ist nun angelegt.

Datenträger anlegen

Die angelegte Programmierkarte (8) einmal an das Kennfeld (3) halten. Es ertönt für ca. 7 Sekunden ein Ticken. Während des Tickens den Datenträger (7) zum Einlesen an das Kennfeld (3) halten, bis ein Bestätigungssignal ertönt. Der Datenträger (7) ist nun angelegt.

Datenträger auf Funktion prüfen

Den Datenträger (7) an das Kennfeld (3) halten, es ertönt ein Bestätigungssignal und die Falle fährt hervor. Datenträger (7) noch einmal an das Kennfeld (3) halten, es ertönt ein Bestätigungssignal und es startet der Öffnungsintervall.

Angelegte Datenträger einzeln löschen

Die Programmierkarte (8) einmal an das Kennfeld (3) halten. Es ertönt für ca. 7 Sekunden ein Ticken. Während des Tickens den Datenträger (7) zum Löschen an das Kennfeld (3) halten, bis ein Bestätigungssignal ertönt. Der Datenträger ist nun gelöscht.

Alle angelegten Datenträger löschen

Die Programmierkarte (8) so lange an das Kennfeld (3) halten, bis nach vier kurzen Signalen ein langes Bestätigungssignal ertönt. Alle programmierten Datenträger sind nun gelöscht und die Falle ist in die Öffnungsposition zurückgefahren.

Signalton aus- oder einschalten

Die Programmierkarte (1) eine Sekunde gedrückt halten.

Alle Einstellungen bei welchen die Programmierkarte (1) nicht benötigt wird, können auch bei montiertem Schloss vorgenommen werden, da die Elektronik des Schlosses den Datenträger und die Programmierkarte bis zu einer Materialauflage von 20mm lesen kann.

Achtung: Die Funktion des Schlosses ist nur gewährleistet, wenn es auf nicht leitenden Materialien (Holz, Kunststoff) mit einer max. Materialstärke von 20 mm angebracht wird. Bei einer höheren Materialstärke, Metalltüren oder Türen mit Metallauflage muss das externe Antennenmodul angebracht werden.

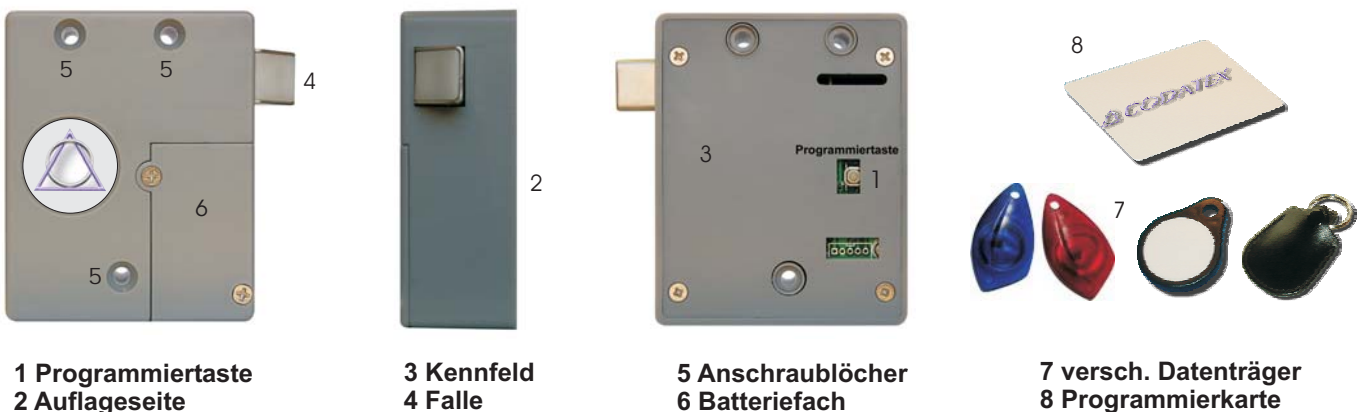

Batteriewechsel

Batteriefach (6) öffnen, die verbrauchte Batterie entfernen und um eine Fehlfunktion zu verhindern, erst nach **30 Sekunden** die neue Batterie einlegen. Auf die Polarität (+/-) achten. Am Boden des Batteriefaches und an der Batterie ist die Polarität (+/-) gekennzeichnet.

Die eingebaute 3 V Lithiumbatterie hat eine Lebensdauer von 20.000 Öffnungen. Ca. 100 Öffnungen vor dem Batterieende ertönt vor jedem Öffnen ein Signalton, um auf den erforderlichen Batteriewechsel aufmerksam zu machen. Wird dieses Signal überhört, öffnet sich das Schloss mit der Restenergie und bleibt geöffnet, bis zum Austausch einer neuen Batterie.

Montageanleitung

Schloss- und Schliessteilmontage bei innenliegender Türe

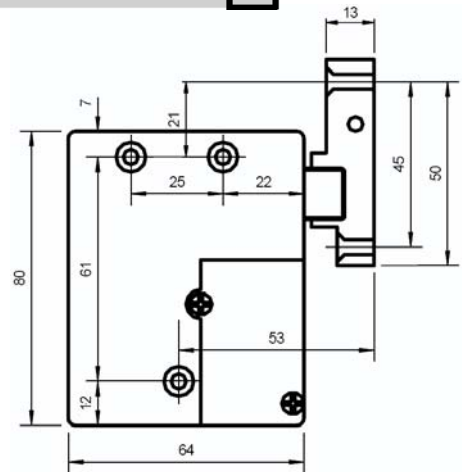
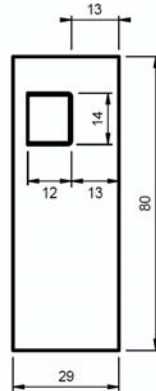
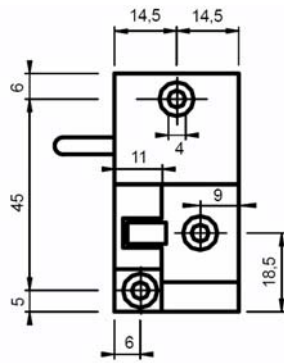
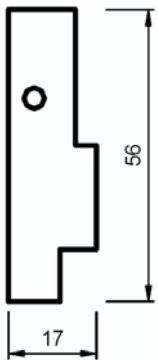
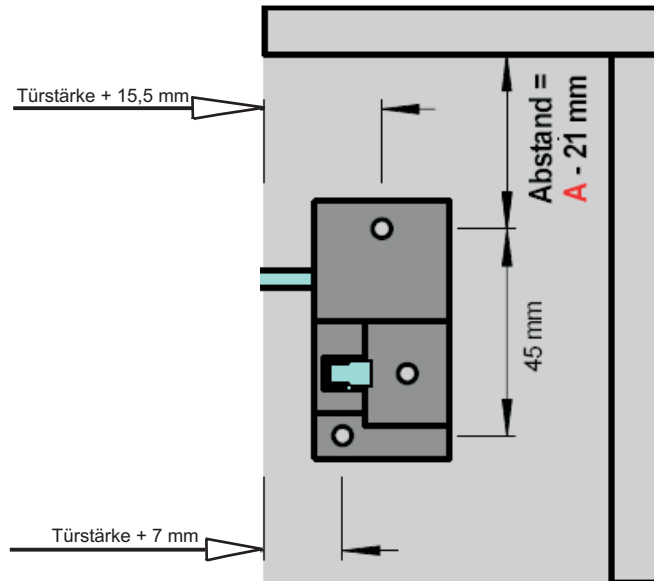
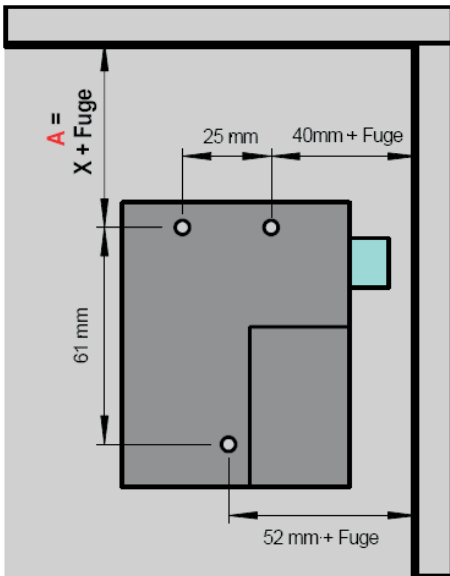

Schloss- und Schliessteilmontage bei aufschlagender Türe

